

① Wiseira p/ poste 60x60

② Wiseira p/ poste cremalheira

③ Wiseira dupla

WISEIRA E WISEIRA DUPLA

Wiseira para vedações de segurança, possibilita a colocação de arame farpado.

Descrição do Produto**Alta Segurança**

Wiseira para vedações que requerem extra segurança. Pode ser utilizada em qualquer tipo de vedação desde que tenha um poste H ou um poste de cremalheira que permita o encaixe.

Simple e Funcional

É de fácil instalação, basta retirar a tampa plástica do poste e encaixar a wiseira. Os encaixes da wiseira servem para a colocação dos arames de qualquer tipo de arame farpado.

Especificações da Galvanização

Produzidas em aço galvanizado de espessura de 4mm (massa de zinco de 200 gr/m²).

- Tipo de zinco: (Z1) de 99,995% min.
- Tipo de zinco s/ norma: UNE EN 1179
- Massa de zinco s/ norma: UNE EN 10244-2 Qualidade D

Especificações do Revestimento

Com revestimento em poliéster termo-endurecido, com tratamento anti-corrosivo, densidade de 1,2/1,9Kg/m³ e espessura mínima de 120µm (microns). Antes do revestimento é exposto a um processo de desengorduramento, fosfatado e lavado, para uma aderência eficaz do poliéster.

Aplicações

ALTA SEGURANÇA

Cores Disponíveis

Verde	RAL 6005
Branco	RAL 9010
Cinza Claro	RAL 7030
Cinza Escuro	RAL 7016
Castanho	RAL 8017

Outras cores, sob consulta.

Dimensões

Viseira p/ poste 60x60

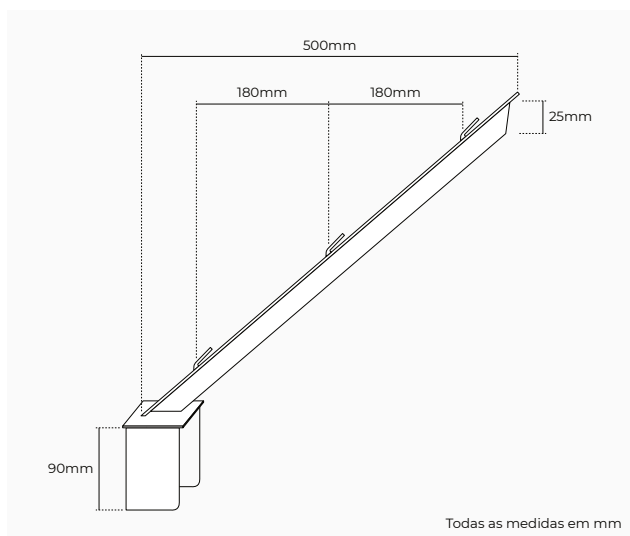

Viseira dupla

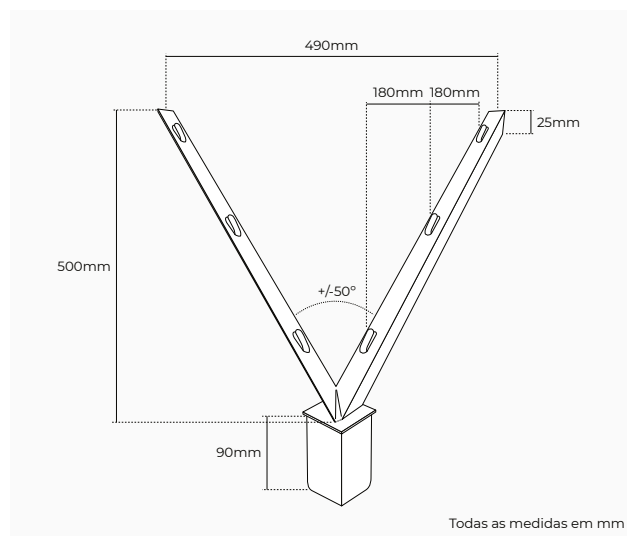

Viseira p/ poste cremalheira

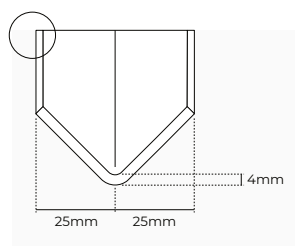
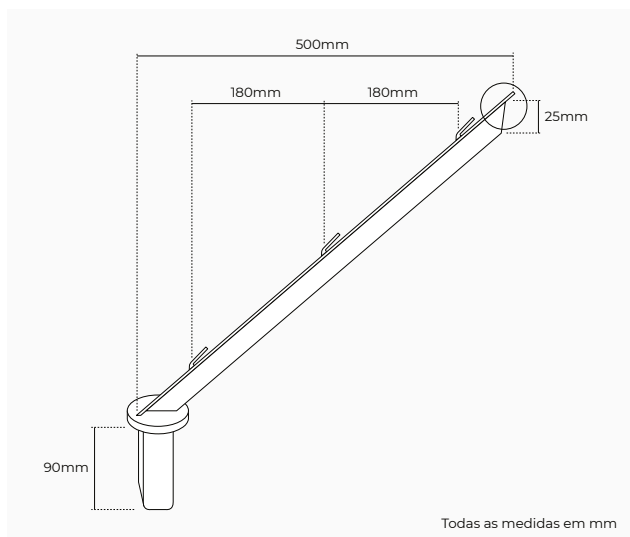

Detalhe dobra do braço

Produtos Relacionados

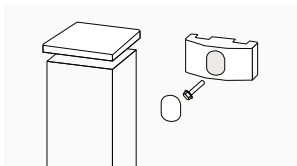

Poste H: Para fixação dos painéis na vedação. Inclui tampa, abraçadeira e parafusos auto-perfurantes.

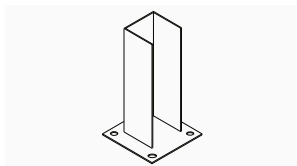

Base p/ Poste: Para fixação dos postes H. Inclui kit de fixação.

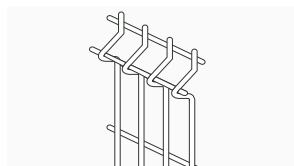

Painéis: Pode ser instalado qualquer tipo de painel plastificado.